

## SECADORES DE MANOS MODELO IBERO

### Modelo Ibero

Producto estrella por su gran robustez, sobriedad, calidad y potencia. Potente secamanos, fabricado en aluminio inyectado. Diferentes acabados según necesidades de cada cliente en función de la terminación de la decoración modelos con pulsador regulables o con fotocélula. Homologación GS por los laboratorios T.Ú.V. Hannover.



Pulsador acabado blanco porcelánico.  
Alta resistencia y brillo.

Potencia de las resistencias 2.400 W, potencia del pulsador 200 W, caudal de aire 72 litros por segundo.



Mismos acabados con sensor o fotocélula.

Potencia de las resistencias 2.400 W, potencia del pulsador 200 W, caudal de aire 72 litros por segundo.



Pulsador acabado en acero inox, pulido gran sobriedad muy resistentes a impactos.

Potencia de las resistencias 2.400 W, potencia del pulsador 200 W, caudal de aire 72 litros por segundo.



Mismos acabados con sensor o fotocélula.

Potencia de las resistencias 2.400 W, potencia del pulsador 200 W, caudal de aire 72 litros por segundo.



Pulsador acabado en acero inox. satinado.

Potencia de las resistencias 2.400 W, potencia del pulsador 200 W, caudal de aire 72 litros por segundo.



Mismos acabados con sensor o fotocélula.

Potencia de las resistencias 2.400 W, potencia del pulsador 200 W, caudal de aire 72 litros por segundo.

## SECADORES DE MANOS MODELO FUTURA



Estándar " Futura " fabricado en policarbonato Gran calidad, carcasa de inyección de plástico ABS. Homologación GS—TÜB-HANNOVER. VERSIÓN PULSADOR DE 50 SEGUNDOS HASTA 2 MINUTOS. Modelos con fotocélula. Opcionales.

(pulsador)  
(fotocélula)



En acero inox, potencia 1800W. Potencia del motor 100w, caudal de Potencia 40 l/ seg. Homologación TÜB.

## SECADORES DE CABELLO

### SECADORES DE CABELLOS



Moderno secador, su puesta se lleva a cabo descolgando el brazo. No hay que tocar con la mano ningún interruptor, por lo que es ideal para hoteles, casas de colonias y gimnasios, dada su elevada seguridad. Tiene un bajo nivel de ruido y no produce interferencias. Está fabricado en plástico ABS. Potencia: 1000 W. Tensión 220 W.



Secacabellos con soporte mural: cómodo y potente secador en plástico ABS. Fácil manejo y con tres posiciones de funcionamiento. Está provisto de enchufe. Potencia total de funcionamiento: 1400 w.

## DISPENSADORES DE PAPEL SECAMANOS

### BOBINAS MECHA Y CONTINUAS, TOALLAS.



Fabricados en plástico ABS y policarbonato. Disponible en acabados blanco. Capacidad de la bobina máxima de 205 mm.



Dosificador con sistema de dosificación en plástico ABS en policarbonato acabado en color fumé.



(Blanco)  
(Fumé)



Dosificador mecha Mini Fumé.  
Capacidad de las bobinas 130 mm.



Dosificador mecha Mini Blanco.  
Capacidad de las bobinas 130 mm.



Toallero continuo automático. Fabricado en plástico ABS y policarbonato. Disponible en los acabados blanco y fumé.  
Capacidad de la bobina de 200 mm, funcionamiento con cuatro pilas R-20 de 1,5 v, alcalinas.  
(blanco)  
(fumé)

## BOBINAS MECHA Y CONTINUAS, TOALLAS.

### Línea Clásica

Toallero continuo de palanca fabricado en ABS y policarbonato acabado Blanco.

Capacidad de la bobina de 200 mm.



### Línea Clásica

Toallero continuo de palanca fabricado en ABS y policarbonato acabado Fumé.

Capacidad de la bobina de 200 mm.



### Línea Azur

Dispensador de toallitas en zig-zag. Fabricado en ABS.

Capacidad de las toallitas de 600 uds.



### Línea Azur

Fabricado en policarbonato fumé capacidad: 600 uds.



### Línea Tabarca

Dispensador de toallitas zig-zag, fabricado en ABS blanco. Capacidad 600 uds.



### Línea Clásica

Fabricado en acero inoxidable o chapa pintada en poliéster. Cierre mediante llave, especial toallas zig-zag.

(inox.) capacidad 1000 uds.  
(chapa) capacidad 800 uds.  
(inox.) capacidad 800 uds.  
(chapa) capacidad 1000 uds.



### Línea Clásica

Fabricado en chapa blanca  
Capacidad 600 uds.



### Línea Clásica

Capacidad 600 uds.

acabado inox.  
acabado esmerilado.



## DISPENSADORES DE PAPEL HIGIÉNICO

### INDUSTRIALES

### Futura

Fabricado en acero inoxidable. Capacidad del rollo de 220 m. Mandril de 45 mm.

Formato caja de 6 uds.  
(Inox Satinado)  
(Inox Brillo)



## DISPENSADORES DE PAPEL HIGIÉNICO

### INDUSTRIALES

#### Linea Clásica



Fabricado en chapa electrocincada pintada en poliéster. Cierre con llave. Diferentes capacidades: 200m, 300m, 400m. Mandril de 18,45,55,70 mm. Producto de gran resistencia y duración.

Formato caja de 6 unds.  
blanca 200 mts.  
blanca 300 mts.  
con cenicero.

#### Epoxy Blanco



Acabado satinado especial zonas muy húmedas. Cierre mediante llave. Capacidades de rollo 195, 220, 260 metros.  
Diámetro del mandril:  
200 mtrs; 18,45,55 mm.  
300 mtrs; 45,55,70 mm.  
400 mtrs; 45,55 mm.

#### Maxi Linea Azur



Fabricado en ABS y policarbonato. Acabado en blanco y fumé. Cierre con llave. Gran capacidad de 500 mts. Diámetro del mandril de 55 mm.

(blanco)  
(fumé)

#### Linea Azur



Fabricado en ABS blanco con cenicero, mandril 45mm.

### DOMÉSTICOS

#### Linea Clásica



Portarollos en acero inoxidable y chapa electrocincada acabado pintado en poliéster. Cierre mediante llave, capacidad de 2 rollos universales. Acabado Blanco.

#### Linea Clásica



Portarollos en acero inoxidable y chapa electrocincada acabado pintado en poliéster. Cierre mediante llave, capacidad de 3 rollos universales. Acabado Blanco.

#### Linea Azur



Portarollos universal fabricado en ABS y policarbonato. Acabados en fumé. Capacidad 2 rollos de papel higiénico universal. Dimensiones: 141 mm x 287,5 mm. Serie Azur.

#### Linea Clásica



Portarollos en acero inoxidable y chapa electrocincada acabado pintado en poliéster. Cierre mediante llave, capacidad de 2 rollos universales. Acabado Inox.

### DOMÉSTICOS

#### Linea Azur



Portarollos universal fabricado en ABS y policarbonato. Acabados en blanco. Capacidad 2 rollos de papel higiénico universal. Dimensiones: 141 mm x 287,5 mm. Serie Azur.

#### Linea Clásica



Portarollos en acero inoxidable y chapa electrocincada acabado pintado en poliéster. Cierre mediante llave, capacidad de 3 rollos universales. Acabado Inox.

## DOSIFICADORES DE JABÓN



Modelos empotrables, para colocar en lavabos y superficies de mármol, conectados a depósitos de 5, 10, 25 ltrs.

Modelo muy robusto, tiene una base que incorpora la boquilla y un pulsador superior muy resistente.

### Modelo Codo Línea Aitana



Fabricados en plástico ABS existiendo una versión LUXE, con tapa de acero inox 304.

Capacidad de 0,9 L.

### Gel

Cargas de gel de 500 y 1000 cc. cajas de 24 unds. (Dermoprotector)  
(Hostelería lujo)  
(Hostelería estándar)

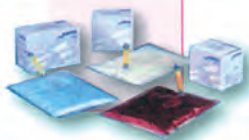

### Modelo Luxe Línea Aitana



Fabricados en plástico ABS existiendo una versión LUXE, con tapa de acero inox 304.

Capacidad de 0,9 L.

### Jabonera

Jabonera totalmente transparente, fabricada en plástico fumé alta resistencia. Para gel a granel de 1 L. de capacidad, con sistema antigoteo.



### Modelo Blanco Línea Aitana



Fabricados en plástico ABS existiendo una versión LUXE, con tapa de acero inox 304.

Capacidad de 0,9 L.

### Jabonera

Modelo Visión para jabón a granel, acabado fumé y tapa acero inox, capacidad de 1,4 l.



### Modelo Línea Azur



Capacidad de 1 L.

### Jabonera

Modelo Maxi Visión para jabón a granel, acabado fumé y tapa acero inox, capacidad de 2 L.



### Modelo Línea Azur



Capacidad de 1 L.

## LINEA STEEL LUXE

### Steel Luxe

Dosificadores de Jabón y dispensadores de papel higiénico en acero inox de alta resistencia. Su calidad de acabado, así como su robustez lo hacen imprescindibles en baños y aseos de alto tráfico de personas. Ofreciendo un producto elegante y resistente. Especialmente indicado en colegios, aeropuertos y gasolineras.



**Capacidad 1 litro**  
Modelo satinado  
Modelo brillante

Modelo satinado  
Modelo brillante

**Capacidad 500 cc.**  
Modelo satinado  
Modelo brillante

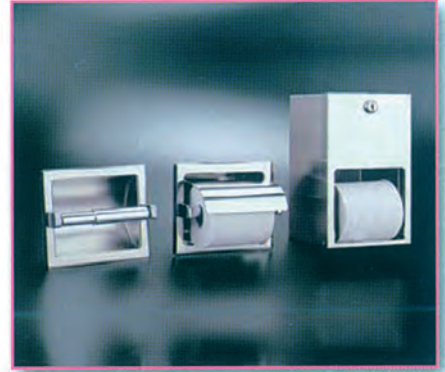

### Dosificadores.

Para empotrar en el mármol y acoplar a garrafas de 10, 20, 30 litros.



Cenicero con bandeja extraíble.

Cenicero basculante.

Cenicero cromado o acabado bronce.



**(Inox Satinado)**  
**(Inox Brillo)**

Dispensador de toallas faciales modelo universal para cajas estándares de papel tisú.

## EXTERMINADOR ELECTRÓNICO

### Exterminador electrónico

Sistema de eliminación de insectos voladores mediante descarga eléctrica. Materiales de alta calidad. Rejilla de seguridad.

Varios modelos y potencias.

### Exterminador electrónico 1 x 11 W

Exterminador electrónico de 11 W de potencia, cobertura de 60 metros cuadrados. Incluye cable con enchufe preparado para conectar a la red.

Dimensiones 37 x 26 x 11 cm.



### Exterminador electrónico 2 x 11 W

Exterminador electrónico de 22 W de potencia, cobertura de 100 metros cuadrados. Incluye cable con enchufe preparado para conectar a la red.

Dimensiones 37 x 26 x 11 cm.



### Exterminador electrónico 1 x 15 W

Exterminador electrónico de 15 W de potencia, cobertura de 75 metros cuadrados. Incluye interruptor y cable con enchufe preparado para conectar a la red.

Dimensiones 59 x 26 x 11 cm.

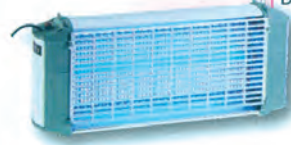

### Exterminador electrónico 2 x 15 W

Exterminador electrónico de 30 W de potencia, cobertura de 150 metros cuadrados. Incluye interruptor y cable con enchufe preparado para conectar a la red.

Dimensiones 59 x 26 x 11 cm.



### Exterminador electrónico 3 x 15 W

Exterminador electrónico de 45 W de potencia, cobertura de 200 metros cuadrados. Incluye interruptor y cable con enchufe preparado para conectar a la red.

Dimensiones 59 x 31,5 x 11 cm.



## EXTERMINADOR ADHESIVO DE CAPTURA

### Exterminador adhesivo de captura

El exterminador de captura es un poderoso eliminador de insectos voladores para uso industrial, estando especialmente recomendado para la industria alimentaria.

La luz consigue atraer a los insectos hasta el aparato, donde quedan atrapados en su potente banda adhesiva sin ruidos, chispazos, ni desmembración del insecto, de una manera silenciosa e higiénica.

Además, incorpora de serie un sistema de seguridad contra una posible fragmentación de tubos fluorescentes y una toma de red con enchufe para facilitar su instalación en cualquier lugar.



## BARRAS DE MINUSVÁLIDOS Y ACCESORIOS INOXIDABLES 100%



Barras de sujeción y rehabilitación para la tercera edad, fabricadas en acero inoxidable 304, pulido a brillo, antideslizantes. Diámetros de la barra de 33 mm.

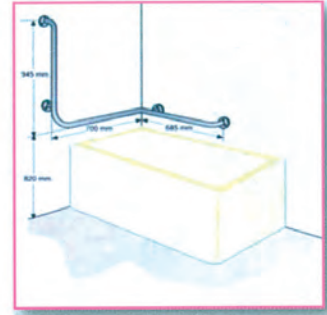
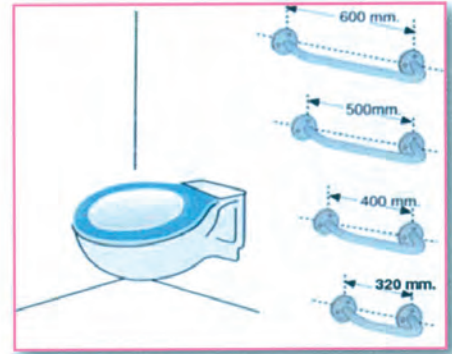

Perfectos remates y acabados, evitando zonas con cantos.



Diferentes acabados, blanco, acero pulido brillante y mate.

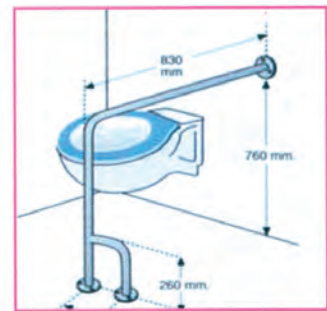





Una gran solución para pequeños baños

# Micro Dispenser

**Tamaño mínimo, eficacia máxima**

El micro dispensador tiene un diseño discreto para cualquier ambiente, con todas las características de un ambientador moderno, dejando una sensación fresca durante 45 días.

**Características:**

- ⊙ Una cubierta plástica fuerte y resistente a agentes químicos
- ⊙ Diseño pequeño y discreto
- ⊙ Fácil reemplazo de la carga
- ⊙ Interruptor oculto
- ⊙ Indicador de baja batería
- ⊙ Indicador de vaciado
- ⊙ Con cerradura y llave de seguridad
- ⊙ Programación sencilla
- ⊙ Flexibilidad de encendido/apagado
- ⊙ Tres intervalos 7.5/15/30 minutos
- ⊙ Necesita dos pilas tamaño C
- ⊙ Garantía de 5 años



**Cargas pequeñas- ahorrar costes**

Menos almacenamiento de cargas por su tamaño más pequeño y menos servicio debido a una carga que dura hasta 45 días.

Fragancias concentradas con sistema contraolor para atacar y neutralizar olores.



Fragancia	Lote
Citrus	12
Country Garden	12
Green Apple	12
Summer Fresh	12



P+L Systems Ltd  
Ten St James Business Park  
Gimbold Craig Court  
Knaresborough  
HG5 8QB UK

Numero Gratuito: 900 988 965  
T +44 (0)800 988 5359  
F +44 (0)1423 863 497  
W www.timemisteurope.com  
E info@timemisteurope.com



INVESTOR IN PEOPLE

La información proporcionada en este catalogo puede ser objeto de modificación y/o actualización debido al desarrollo constante de nuestros productos con lo que no forma parte de ningún contrato.

P+L Systems Ltd

© 2008

# III DISPENSADORES DE HIGIENE

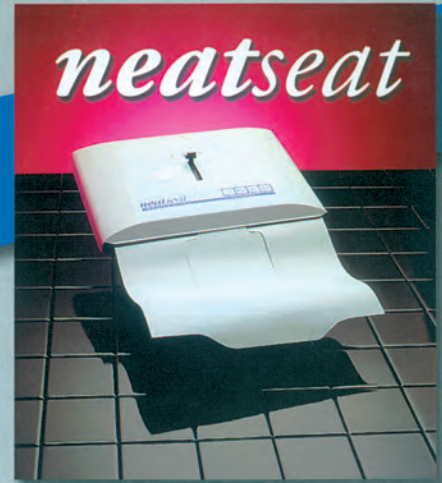

## Cubre- Asientos WC y Contenedores de Higiene Femenina

### CUBRE-ASIENTOS WC



**neatseat** LO MEJOR EN CUBRE-ASIENTOS, CONTRIBUYE AL BIENESTAR Y MEJORA LA IMAGEN DE CALIDAD.

### INSTALACIÓN DEL SISTEMA BACTERIOSTÁTICO

Sistema bacteriostático que limpia, desodoriza e higieniza el WC. Posibilidad de instalación doble, alimentando a dos urinarios. El uso de los inodoros debe de ir acompañado de una desinfección continua, de esta manera eliminamos, entre otros, los gérmenes causantes de los malos olores.

#### ¿CÓMO DESINFECTAMOS Y ELIMINAMOS LOS MALOS OLORES?

Ofrece un sistema bacteriostático (Autojanitor), el cuál dosifica una cantidad medida de una poderosa solución limpiadora.

#### BENEFICIOS DE LA SOLUCIÓN LIMPIADORA

- Sistema de Higiene Automático y Control de Olores.
- Potente solución limpiadora que elimina bacterias, hongos y residuos causantes de olores.
- Fragancias naturales que mantienen un ambiente fresco y limpio (mandarina, limón y jazmín...)
- Ayuda a prevenir atascos en cañerías y sistemas de drenaje.
- Diseño ergonómico de la carcasa, para facilitar su limpieza.
- Sistema totalmente programable a 30 y 60 días.
- Varias opciones de cargas.
- Limpia las Superficies.
- Ambientes frescos y agradables.



#### INSTALACIÓN

La instalación del servicio del bacteriostático, permite tratar las superficies de porcelana de los sanitarios, protegiéndolas de las bacterias que generan mal olor y manchan las paredes de estos. El diseño, de última generación de los equipos, entrega a usted mayor elegancia y discreción en su presentación puesto que es más pequeño que otros equipos antiguos.

Cada equipo se instala directamente a la cañería y/o estanque de los sanitarios. NO va directamente a la taza o urinario, lo cual permite mayor higiene y seguridad para los usuarios. Cada instalación es realizada por técnicos, los cuales adhieren al muro la manguera conductora del bactericida y al depósito del urinario o wc. No la dejan suelta ni puesta debajo de la tapa del wc.